



32 Inch
WQHD
**GAMING
MONITOR**
PG327AQ

دفترچه راهنمای فارسی

User Manual

فهرست

۳.....	نکات ایمنی
۵.....	تجهیزات همراه
۵.....	اتصالات
۶.....	راه اندازی
۷.....	منو
۱۵.....	مشخصات فنی

نکات ایمنی

ضمن تشکر از خرید مانیاتور MASTER TECH، لطفاً پیش از استفاده از دستگاه، همه دستورالعمل‌های ایمنی دفترچه را مطالعه و رعایت نموده و دفترچه را برای مراجعه‌های آتی نگهداری نمایید.

- دستگاه نباید در نزدیکی آب یا رطوبت مثلاً در زیرزمینی نمودار یا نزدیک استخر استفاده شود.
- فقط با پارچه خشک تمیز شود – از مایعات دارای پایه حلال یا نفت استفاده نکنید.
- جلوی هیچ یک از منافذ تهویه دستگاه را مسدود نکنید.
- در نزدیکی هیچ نوع وسیله گرمایشی (مانند رادیاتور، اجاق یا دیگر وسایل (شامل آمپلی‌فایر) که تولید گرما می‌کنند) استفاده نشود.
- دوشاخه برق را دستکاری نکنید. این دوشاخه، دوشاخه استاندارد BS1363 است.
- از سیم برق در برابر لگد شدن، گیر کردن و یا کشیده شدن مخصوصاً در محل دوشاخه و در محل خروج از دستگاه محافظت کنید.
- تنها از قطعات جانبی تعیبه شده در دستگاه استفاده کنید.
- فقط از پایه مشخص شده توسط سازنده یا فروخته شده به همراه دستگاه استفاده کنید. اگر دستگاه دارای پایه متحرک می‌باشد، در هنگام جابه‌جایی آن احتیاط کنید تا واژگون نشده و از صدمه و آسیب جلوگیری شود.
- دستگاه را در هنگام رعد و برق‌های طولانی یا در صورت عدم استفاده بلند مدت از برق بکشید.
- دستگاه را در محیطی با تهویه مناسب نگه دارید.
- مانیاتور را فقط به جریان منبع تغذیه نوشته شده بر پشت دستگاه وصل کنید.
- برای جلوگیری از اضافه‌بار، از یک پرریز برق مشترک بین تعداد زیادی از وسایل برقی استفاده نکنید.
- هیچ سیم رابطی را در جایی که ممکن است لگد شود یا پا به آن گیر کند قرار ندهید.
- وسایل سنگین روی کابل نگذارید زیرا ممکن است منجر به آسیب شود.
- در هنگام کشیدن دستگاه از برق سیم را نکشید، دوشاخه را از پرریز بکشید.
- در صورت آسیب به سیم یا دوشاخه، ریخته شدن آب روی دستگاه، تماس اتفاقی با آب یا رطوبت، ورود اتفاقی هر چیز به مجراهای تهویه یا اگر دستگاه به طور طبیعی کار نمی‌کند، بلافاصله دستگاه را از برق کشیده و از متخصص کمک بگیرید.
- پوشش‌های محافظ را باز نکنید. هیچ قطعه‌ای که کاربر قادر به تعمیر آن باشد درون دستگاه وجود ندارد. اقدام به تعمیر خودسر خطرناک است و همچنین دستگاه را از ضمانت خارج می‌کند.
- منافذ تهویه موجود در پوشش پشت دستگاه را مسدود نکنید. مانیاتور را می‌توان روی کمد گذاشت اما اطمینان حاصل کنید که دور تا دور آن حداقل ۵ سانتی‌متر (۲ اینچ) خالی باشد.
- به صفحه نمایش دستگاه ضربه نزنید یا آن را تکان ندهید، زیرا ممکن است به اجزاء داخلی آسیب برسد. تعمیر و خدمات را از نمایندگی‌های مجاز دریافت کنید.



هشدار: برای کاهش خطر آتش‌سوزی یا برق‌گرفتگی، این دستگاه را نزدیک باران یا رطوبت قرار ندهید. دستگاه نباید در تماس با چکیدن یا پاشیدن آب باشد یا اجسام پر از مایعات را کنار قرار ندهید.

هشدار: پریز دوشاخه دیواری وسیله‌ای برای قطع کردن برق است و می‌بایست قابل دسترس باشد.

هشدار: باتری‌ها نباید در معرض گرمای بیش از اندازه مثلاً نور مستقیم خورشید یا آتش قرار بگیرند.

گوش دادن طولانی مدت به آخرین حد صدا می‌تواند به شنوایی کاربر آسیب بزند.



 <p>این علامت ، هشدار دهنده ولتاژ خطرناک داخل محصول است.</p>	<p>CAUTION RISK OF ELECTRIC SHOCK DO NOT OPEN</p> <p>احتیاط: به منظور کاهش خطر برق‌گرفتگی، پوشش (یا حفاظ پشت) را باز نکنید. هیچ قطعه‌ای که کاربر قادر به تعمیر آن باشد، درون دستگاه وجود ندارد. تعمیر را فقط به نمایندگی‌های مجاز خدمات بسپارید.</p>	 <p>این علامت ، برای هشدار به شما درباره دستورالعمل‌های مهم همراه محصول است.</p>
---	---	---

تجهيزات همراه



دفترچه راهنما



منبع تغذیه



کابل برق



کابل DP

اتصالات



HDMI

1

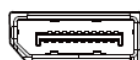

DP

2



USB-C

3



USB-B

4



USB-A

5



USB-A

6



AUDIO OUT

7



DC 24V

8

۱. درگاه HDMI

۲. درگاه Display

۳. درگاه USB-C

۴. درگاه USB-B

۵. درگاه USB-A

۶. درگاه USB-A

۷. خروجی صدا

۸. سوکت پاور DC 24V

راه اندازی

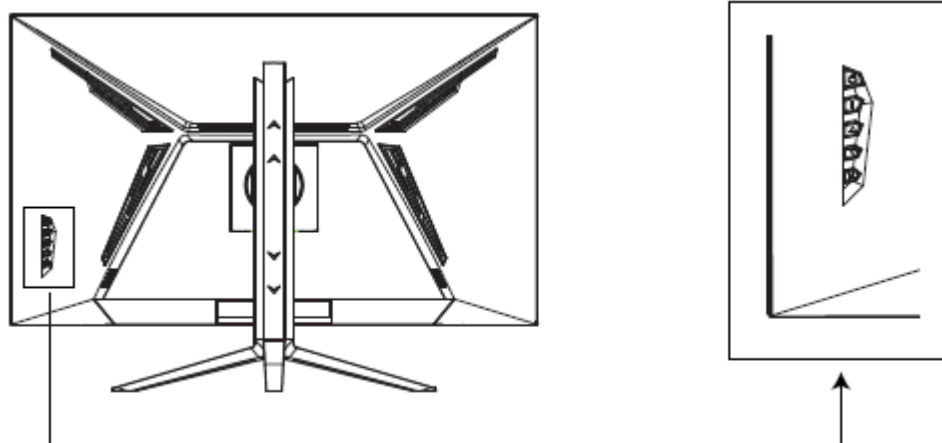

۱	⏻	روشن یا خاموش کردن مانیتور
۲	E	انتخاب سیگنال مبدأ یا خروج از OSD
۳	▲	حرکت به سمت بالا در منوی اصلی OSD و زیاد کردن گزینه انتخابی
۴	▼	حرکت به سمت پایین در منوی اصلی OSD و کم کردن گزینه انتخابی
۵	M	باز کردن منوی اصلی OSD و انتخاب زیرمنو

مانیتور را به برق وصل کنید.

۱. دکمه POWER (روشن/خاموش) بر روی مانیتور را بزنید تا مانیتور روشن شود (دکمه به رنگ آبی در می‌آید).

۲. کابل‌های موجود را به ورودی مربوطه روی مانیتور وصل کنید. مبدأ به صورت خودکار شناسایی می‌شود.

۳. برای تغییر ورودی‌ها، دکمه "Source" (مبدأ) را بزنید تا به منوی مبدأ بروید. از دکمه‌های «▶» و «◀» برای انتخاب مبدأ ورودی از بین انتخاب خودکار (Auto Select)، DP1، DP2 و HDMI استفاده کنید.

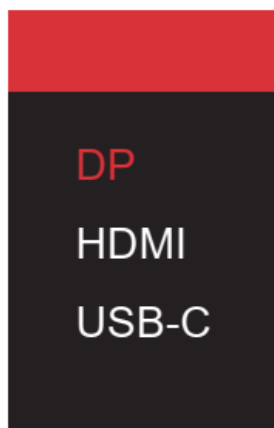

منو

منوی مانیتور با فشار دادن دکمه منو از روی کنترل، قابل دسترس است. این منو به چند زیرمنو تقسیم شده است که عبارتند از: تنظیمات تصویر (Picture Settings)، تنظیمات عکس (Image Settings)، دمای رنگ (Color Temperature)، تنظیمات OSD (OSD Settings)، بازنشانی یا ریست (Reset)، و گزینه‌های متفرقه، جزئیات هر منو در ادامه آمده است.

منوی OSD

۱) مبدأ ورودی

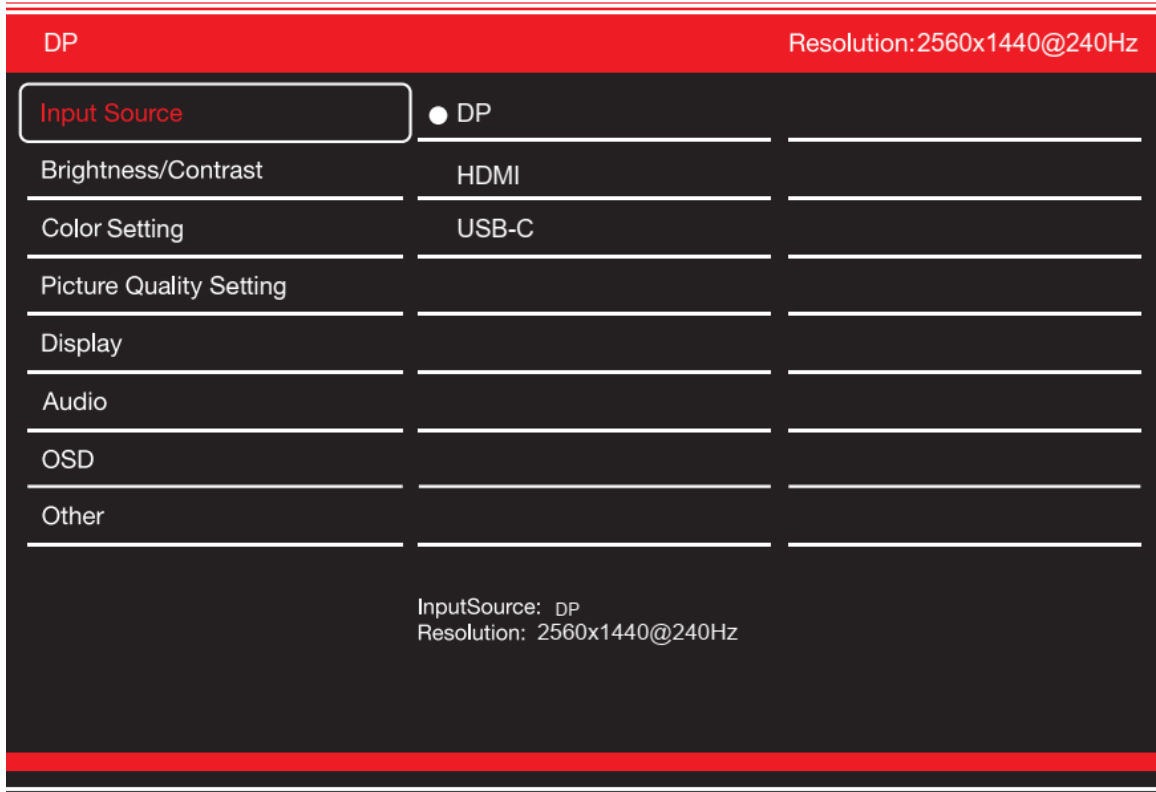

با توجه به کابلی که متصل کرده‌اید، سیگنال ورودی را به DP، HDMI یا USB-C تغییر دهید.

۲) روشنایی / کنتراست

DP		Resolution: 2560x1440@240Hz
Input Source	Brightness	50
Brightness/Contrast	Contrast	50
Color Setting	DCR	Off
Picture Quality Setting		
Display		
Audio		
OSD		
Other		

InputSource: DP
Resolution: 2560x1440@240Hz

روشنایی: تغییر میزان روشنی نمایشگر از ۰ تا ۱۰۰.

کنتراست: تنظیم میزان کنتراست نمایشگر از ۰ تا ۱۰۰.

DCR: روشن یا خاموش کردن ویژگی نسبت کنتراست پویا.

۳) تنظیمات رنگ

DP		Resolution: 2560x1440@240Hz
Input Source	Gamma	2.2
Brightness/Contrast	Picture Mode	Standard
Color Setting	Color Temperature	Warm
Picture Quality Setting	Hue	50
Display	Saturation	50
Audio	Low Blue Light	0
OSD		
Other		

InputSource: DP
Resolution: 2560x1440@240Hz

گاما: تغییر مقدار گامای نمایشگر به: ۲.۰ ؛ ۲.۲ ؛ ۲.۴ .

حالت تصویر: تغییر حالت پیش فرض به: استاندارد، عکس، فیلم، بازی، FPS، RPS.

دمای رنگ: تغییر دمای رنگ به: عادی، گرم، سرد، دلخواه.

طیف: تغییر طیف نمایشگر از ۰ تا ۱۰۰ .

اشباع: تغییر میزان اشباع نمایشگر از ۰ تا ۱۰۰ .

نور آبی اندک: تغییر نور آبی نمایشگر از ۰ تا ۱۰۰ .

۴) تنظیمات کیفیت تصویر

DP		Resolution: 2560x1440@240Hz
Input Source	Sharpness	50
Brightness/Contrast	Response Time	Off
Color Setting	Noise Reduction	Off
Picture Quality Setting	Super Resolution	Off
Display	Dynamic Luminance Control	Off
Audio		
OSD		
Other		

InputSource: DP
Resolution: 2560x1440@240Hz

شفافیت: تغییر شفافیت نمایشگر از ۰ تا ۱۰۰.

زمان واکنش: روشن یا خاموش کردن ویژگی زمان واکنش.

کاهش نویز: انتخاب میزان کاهش نویز بین کم، متوسط، زیاد یا خاموش کردن آن.

فرا تفکیک پذیری: انتخاب فرا تفکیک پذیری (وضوح بالا) بین کم، متوسط، زیاد یا خاموش کردن آن.

کنترل پویای نوردهی: روشن یا خاموش کردن ویژگی کنترل پویای نوردهی.

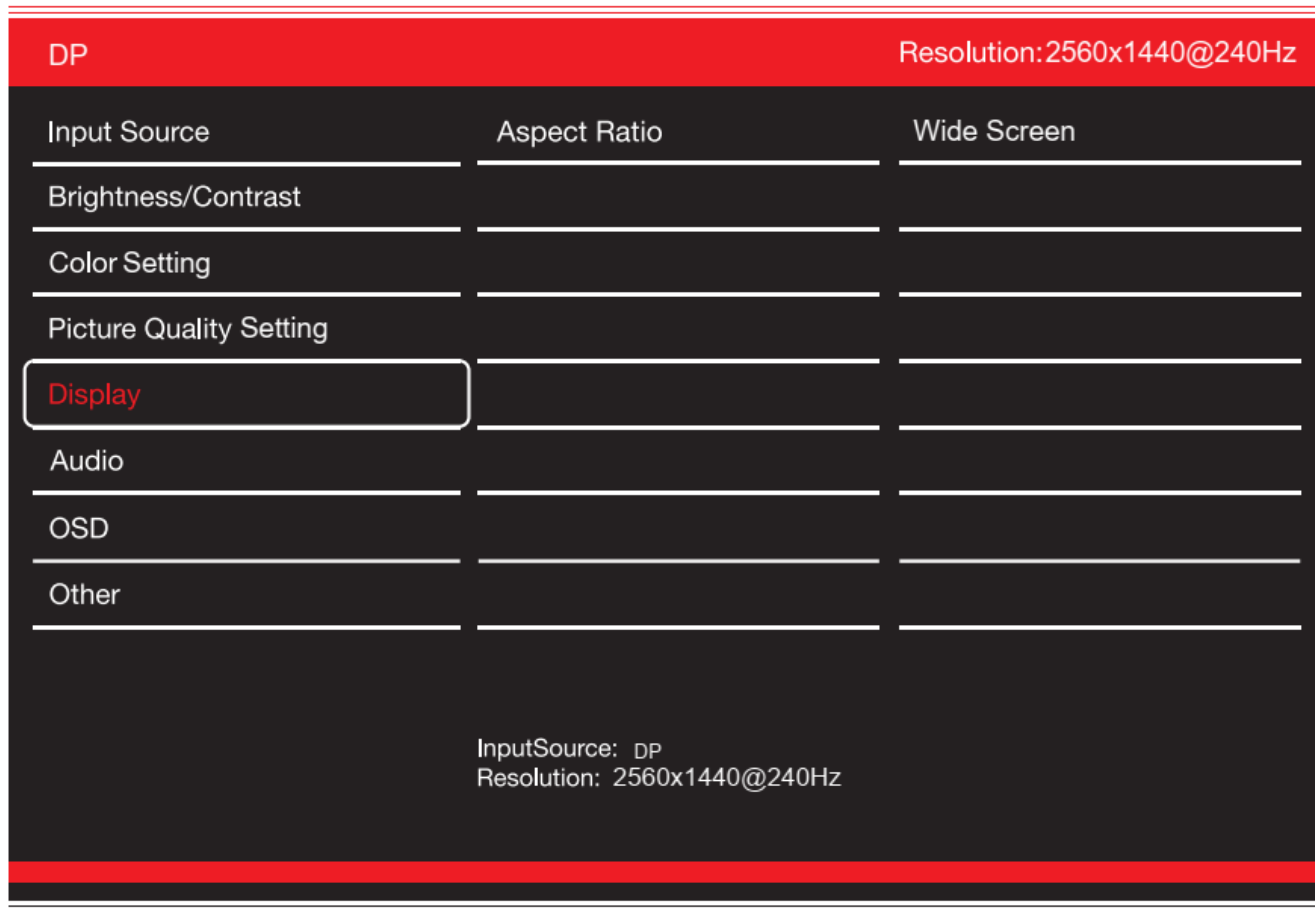

نسبت تصویر: تغییر نسبت تصویر به صفحه نمایش پهن، نسبت ۴:۳، نسبت ۱:۱ و حالت خودکار.

DP		Resolution:2560x1440@240Hz
Input Source	Mute	On
Brightness/Contrast	Volume	50
Color Setting		
Picture Quality Setting		
Display		
Audio		
OSD		
Other		

InputSource: DP
Resolution: 2560x1440@240Hz

بی‌صدا: روشن یا خاموش کردن صدا.

صدا: تغییر میزان صدا از ۰ تا ۱۰۰.

DP		Resolution:2560x1440@240Hz
Input Source	Language	English
Brightness/Contrast	OSD H Position	50
Color Setting	OSD V Position	50
Picture Quality Setting	OSD Transparency	20
Display	OSD Timer Out	20
Audio	OSD Rotation	Normal
OSD		
Other		
InputSource: DP Resolution: 2560x1440@240Hz		

زبان: تغییر زبان نمایش منوی OSD.

موقعیت افقی OSD: تغییر موقعیت افقی منوی OSD.

موقعیت عمودی OSD: تغییر موقعیت عمودی منوی OSD.

شفافیت OSD: تغییر میزان شفافیت منوی OSD از ۰ تا ۱۰۰.

زمان سنج خروج از OSD: تغییر مدت زمان باز بودن منوی OSD پیش از خروج خودکار.

چرخش منو: چرخاندن منوی OSD.

DP		Resolution:2560x1440@240Hz
Input Source	FreeSync (Adaptive Sync)	Off
Brightness/Contrast	HDR	Off
Color Settings	MPRT	Off
Picture Quality Settings	Flicker Free	On
Display	Firmware Update	
Audio	Reset	
OSD		
Other		

InputSource: DP
Resolution: 2560x1440@240Hz

حالت **FreeSync**: خاموش یا روشن کردن FreeSync.

HDR: روشن کردن HDR (نیازمند ورودی HDMI 2.0).

MPRT: روشن یا خاموش کردن MPRT.

بدون نوسان (فلیکر): روشن یا خاموش کردن حالت بدون نوسان.

به روز رسانی برنامه‌های دائمی: به روز رسانی برنامه‌های دائمی مانیتور با استفاده از پورت USB.

بازنشانی (ریست): بازنشانی به حالت پیش فرض کارخانه.

مشخصات فنی

پنل	Model	مدل	PG327AQ
	Resolution	کیفیت	2560x1440
	Refresh	رفرش	240Hz
	Brightness (MAX)	روشنایی (بیشترین)	300cd/m ²
	Response Time (Typical)	زمان واکنش (معمولی)	1ms
	Aspect Ratio	نسبت تصویر	16:9
	Viewing Angel	زاویه نمایش	178°(H)/178°(V)
	Display Color	رنگ نمایشگر	16.7M (8-bit)
	Power Consumption	مصرف انرژی	Typical 60W
ورودی / خروجی	USB-C		x1
	HDMI		x1
	DP		X1
	USB – A/B	صدا	X3
	Speaker	اسپیکر	2x3W
ویژگی‌های اصلی	Color	رنگ	مشکی
	HDR		قابل پشتیبانی
	FreeSync		قابل پشتیبانی
	G-Sync		قابل پشتیبانی
	Low Blue Light	نور آبی اندک	قابل پشتیبانی
	VESA Mount		100x100mm
	Power Source	منبع تغذیه	DC 24V, 3A
	Operating Temperature	دمای کار	0~50°C
	PIP & PBP		NO
	OSD		انگلیسی، فرانسوی، اسپانیایی، آلمانی، کره‌ای، ژاپنی، چینی

دفتر فروش: تهران، خیابان کریمخان زند، خیابان آبان شمالی، پلاک ۹۰

تلفن: ۴۱۲۱۵-۴۱۳۵۸۰۰۰ (۹۸۲۱)

www.apadanaco.net